

# AGROFARM 85 • 100



Reifen, Räder, Spurweiten		85	100
320/85 R24	v		1.534 - 2.128
420/85 R30	h		1.604 - 2.004
320/85 R24	v		1.534 - 2.128
480/70 R30	h		1.604 - 2.004
360/70 R24	v		1.524 - 2.138
480/70 R30	h		1.602 - 2.098
380/85 R24	v		1.534 - 2.128
420/85 R34	h		1.604 - 2.004
480/65 R24	v		1.534 - 2.128
540/65 R34	h		1.702 - 2.002
420/70 R24	v	1.534 - 2.128	1.534 - 2.128
480/70 R34	h	1.592 - 2.008	1.692 - 2.108
320/85 R28	v	1.524 - 2.138	1.524 - 2.138
340/85 R38	h	1.584 - 2.020	1.684 - 2.120
12.4 R28	v	1.524 - 2.138	
16.9 R38	h	1.584 - 2.020	
380/85 R24	v		1.534 - 2.128
420/85 R34	h		1.602 - 2.102
480/65 R24	v		1.534 - 2.128
540/65 R34	h		1.652 - 2.052
340/85 R28	v		1.524 - 2.138
460/85 R34	h		1.602 - 2.102
340/85 R28	v		1.524 - 2.138
460/85 R34	h		1.602 - 2.102
360/70 R28	v		1.524 - 2.138
520/70 R34	h		1.602 - 2.102
420/85 R24	v		1.534 - 2.128
460/85 R34	h		1.602 - 2.102
460/85 R34	v		1.436 - 2.128
420/85 R24	h		1.602 - 2.102
480/70 R24	v		1.436 - 2.128
520/70 R34	h		1.602 - 2.102
340/85 R28	v		1.524 - 2.138
420/85 R38	h		1.594 - 2.030
380/70 R28	v		1.630 - 2.128
480/70 R38	h		1.604 - 1.998
440/65 R28	v		1.632 - 2.132
540/65 R38	h		1.664 - 2.464

Lieferbare Standard-Reifenkombinationen sind den aktuellen gültigen Preislisten zu entnehmen.

Dieses Druckerzeugnis ist für den internationalen Gebrauch bestimmt. Die hierin enthaltenen Abbildungen können sowohl Sonderausstattung als auch nicht vollständige Serienausstattung zeigen. Die Verfügbarkeit einiger abgebildeter Modelle, Serien- und Sonderausstattungen können von Land zu Land variieren. Ob die in diesem Prospekt abgebildeten Ausrüstungen zum Serienlieferumfang oder zum Sonderzubehör gehören, bestimmt ausschließlich die Preisliste des Händlers. Ebenso können die abgebildeten Anbaugeräte und Sonderausstattungen nicht immer den jeweils gültigen gesetzlichen Vorschriften entsprechen. Diese Prüfung obliegt – nach Beratung durch den Händler – dem Kunden unter Berücksichtigung der Betriebsanleitung. Sämtliche Angaben und Abbildungen dieses Prospektes erfolgen ohne Gewähr; Irrtum vorbehalten. Sämtliche Angaben dieses Prospektes sind insoweit unverbindlich, als sich Änderungen aus technischen und kaufmännischen Gründen sowie den gesetzlichen Vorschriften ergeben können. Ansprüche irgendeiner Art können hieraus nicht abgeleitet werden. SAME DEUTZ-FAHR DEUTSCHLAND GmbH behält sich das Recht vor, jederzeit und ohne vorherige Ankündigung Änderungen an Design und technischer Ausführung sowie der Zusammenstellung der Serienausstattung vorzunehmen. Bestellnummer: 470-01-01



**SAME DEUTZ-FAHR DEUTSCHLAND GmbH, D-89415 Lauingen, [www.deutz-fahr.de](http://www.deutz-fahr.de)**  
**SAME DEUTZ-FAHR SCHWEIZ AG, CH-9536 Schwarzenbach, [www.samedeutz-fahr.ch](http://www.samedeutz-fahr.ch)**  
**DEUTZ-FAHR AUSTRIA Gesellschaft m.b.H., A-2320 Schwechat, [www.deutz-fahr.at](http://www.deutz-fahr.at)**

**VERNUNFT FÜHRT WEITER.**

# AGROFARM 85 • 100



Motor		85	100
Wassergekühlter DEUTZ - Dieselmotor	Typ	BF4M 2012 C	BF4M 2012 C
Nennleistung (ECE R24)	kW/PS	56/76	66/90
Max. Leistung (ECE R24)	kW/PS	59/80	68/93
Max. Leistung (2000/25 EC)*	kW/PS	60/82	70/96
Drehzahl Nennleistung / Max. Leistung	1/min	2.300/2.000	
Zylinder/Hubraum	Anz./cm <sup>3</sup>	4/4.038	
Bohrung/Hub	mm	101/126	
Anfahrmoment	%	124	113
Max. Drehmoment	Nm	297	353
Konstant-Drehmomentbereich	1/min	1.300-1.700	
Drehmomentanstieg	%	29	
Konstant-Leistungsbereich	1/min	1.800-2.300	
Luftansaugung		unter der Haube	
Motorölwechselintervall		500 h oder jährlich	
Ölfüllung/Tankinhalt	l	9/160	
Kabine		85	100
Varianten		Integrierte Kabine, a.W. mit Klimaanlage und Freisichtdach, a. W. Plattform möglich	
Elektrische Anlage		85	100
Spannung	V	12	
Drehstromlichtmaschine	kW/A	12/95	
Batterie	V/Ah	12 / 180	
Hochstromsteckdose		3-polig, 25 A.	
Fahrwerk, Bremsen, Lenkung		85	100
Differenzialsperre vorne		100 %, elektro-hydraulische Zuschaltung	
Differenzialsperre hinten		elektro-hydraulische Zuschaltung	
Betriebsbremse		Ölbad-Scheibenbremsanlage an allen 4 Rädern	
Feststellbremse		wirkt auf Scheibenbremse	
Lenksystem		hydrostatisch mit separater Pumpe	
Einschlagwinkel / kleinster Wenderadius		55° / 3,50 m	
Lenkung		separate Zahnradpumpe	
Volumenstrom Pumpe/Druck	l/min (bar)	bis 26 (180)	
Arbeitshydraulik		85	100
System / Ölhaushalt		Open Center / gemeinsam mit Getriebe	
Volumenstrom Pumpe	l/min (bar)	54 (190)	
entnehmbare Ölmenge	l	20	
Kraftheber		85	100
Kategorie 3-Punkt-Gestänge Heck		II / Schnellkuppler optional	
Hubkraft hinten (mit Zusatzhubzylindern)	kg	3.450	4.800 (6.200)
Frontkraftheber, Kat. II		a.W.	
Hubkraft Frontkraftheber	kg	1.800	

\* ohne Lüfter





# AGROFARM 85 • 100







Hydraulische Steuergeräte	85	100
Anzahl Steuergeräte	2 oder 3	
Druckloser Rücklauf	Serie	
Funktionen	doppeltwirkend mit Schwimmstellung und unter Druck kuppelbar	
Blockierung	in Neutralstellung, Heben- und Schwimmstellung	
Betätigung	mechanisch, mit Kreuzhebel / Einzelhebel	

Getriebe	85	100
Synchroshift	Serie T 4000 mit 20/20 Gängen	Serie T 5000 mit 20/20 Gängen
Duospeed-Getriebe	Serie T 4100 mit 40/40 Gängen	Serie T 5100 mit 40/40 Gängen
Gangzahl	V/R 20/20 oder 40/40 jeweils inkl. Kriechgängen (siehe Tabellen)	
Kupplung	Einscheiben-Trockenkupplung mit 12" Durchmesser	Einscheiben-Trockenkupplung mit 13" Durchmesser
Powershuttle	optional*, mit Lamellenkupplung im Ölbad	

**Geschwindigkeiten Synchroshiftgetriebe 20/20 mit 540/65 R34 Bereifung, beispielhaft für Agrofarm 85**

	S 			
1	0,402	1,132	3,605	10,915
2	0,596	1,677	5,341	16,171
3	0,793	2,231	7,106	21,515
4	1,047	2,943	9,374	28,361
5	1,389	3,907	12,442	37,670

**Geschwindigkeiten Duospeed-Lastschaltgetriebe 40/40 mit 16.9 R38 Bereifung, beispielhaft für Agrofarm 100**

	S  (low / high)	 (low / high)	 (low / high)	 (low / high)
1	0,464 / 0,542	1,579 / 1,842	3,410 / 3,978	10,152 / 11,844
2	0,625 / 0,729	2,123 / 2,477	4,586 / 5,351	13,655 / 15,931
3	0,831 / 0,970	2,825 / 3,296	6,102 / 7,119	18,167 / 21,196
4	1,183 / 1,381	4,023 / 4,694	8,689 / 10,138	25,872 / 30,185
5	1,596 / 1,862	5,425 / 6,330	11,717 / 13,671	34,888 / 40,703

Frontzapfwelle	85	100
Kupplung / Betätigung	Lamellenkupplung mit Ölbadschmierung, elektro-hydraulische Schaltung	
Drehzahl	1/min 1.000	
Zapfwellenprofil	Keilwelle 1 3/8", 6 Keil	
Drehrichtung	rechts in Fahrtrichtung	

Heckzapfwelle	85	100
Kupplung / Betätigung	Lamellenkupplung mit Ölbadschmierung, elektro-hydraulische Schaltung	
Zapfwellenstummel	wechselbar	
Profile	1 3/8" 6 Keil oder 1 3/8" 21-teilig	
Motordrehzahl 540/1000	1/min 2.080 / 2.280	
Motordrehzahl 540/540E/1000/1000E	1/min 2.080 / 1.630 / 2.280 / 1.780	

\* je nach Ausstattungsvariante gemäß nationaler Preisliste

- a** Radstand
- b** Länge
- c** Höhe über Kabine
- d** Mitte Hinterachse bis Dachoberkante

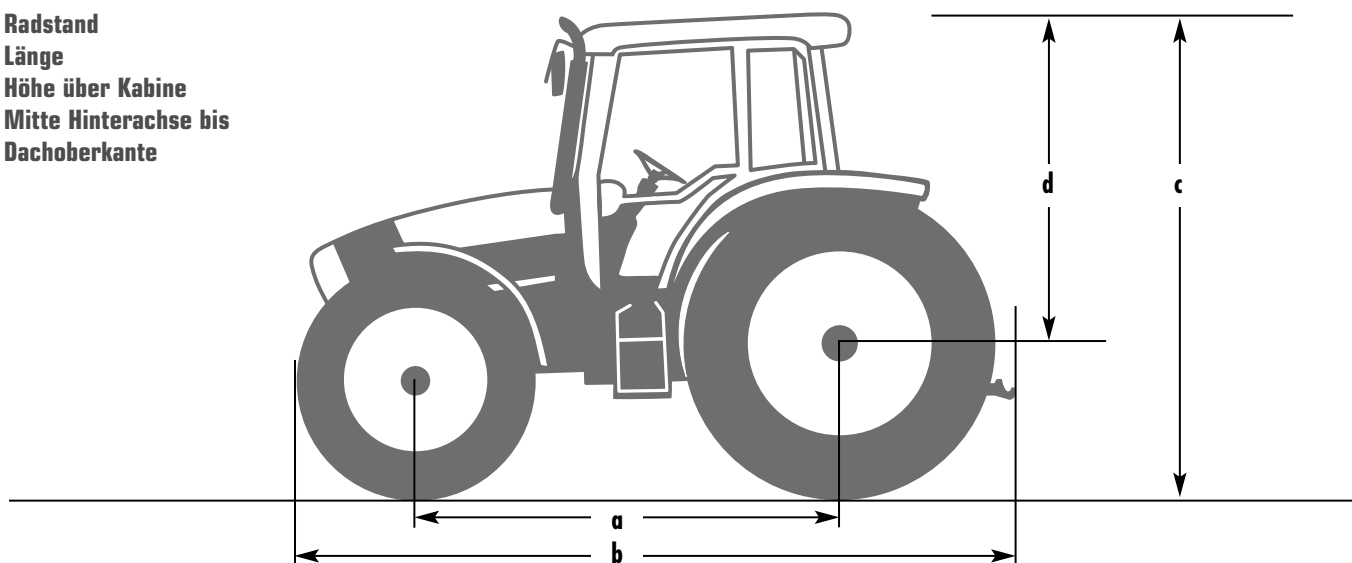

Maße in mm	85 (Hinterrad 540/65 R34)	100 (Hinterrad 16.9 R38)
a Radstand	2.310	2.340
b Länge mit / ohne Unterlenker	4.060 / 3.850	4.160 / 3.950
c Höhe über Kabine*	2.513 / 2.683	2.638 / 2.808
d Höhe Mitte Hinterachse bis Dachoberkante** Standarddach (Freisichtdach)	1.768 / 1.938 (1.858 / 1.898)	1.848 / 2.013 (1.923 / 1.963)
Bodenfreiheit	450	500
<b>Gewichte in kg (40 km/h, Kabine)</b>	<b>85</b>	<b>100</b>
<b>Leergewicht</b>		
vorne	1.750	2.000
hinten	2.050	2.300
Gesamt	3.400	3.700
<b>Zul. Gesamtgewicht</b>		
vorne	2.800	3.000
hinten	3.300	4.800
Gesamt	6.100	7.200
<b>Nutzlast</b>		
vorne	1.050	1.000
hinten	1.250	2.500
Gesamt	2.700	3.500

\* Für Standarddach ohne / mit Klimaanlage in Abhängigkeit von der Hinterradberreifung

\*\* Bauhöhe ohne / mit Klimaanlage